

JAGRAS

by JAGDOR

DRZWI WEWNĘTRZNE

*z tradycją  
w nowoczesność*

JAGRAS.EU \_\_\_\_\_

KOLEKCJE _____	str. 3 - 42
RODZAJE OŚCIEŻNIC _____	str. 43
SYSTEMY DRZWIOWE _____	str. 45
PORADNIK _____	str. 47
DODATKOWE OPCJE _____	str. 48
FORNIRY _____	str. 49
LAKIERY _____	str. 51
JAGDOR - NIETYPOWE ROZWIĄZANIA _____	str. 52





SIMPLE str. 3

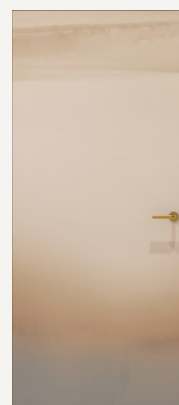

SKRIVEN str. 5



RYFLOVE str. 7

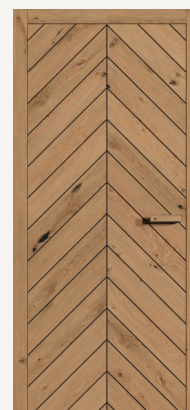

PREMUTO str. 9

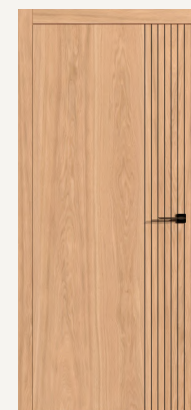

PRENEGRO str. 11

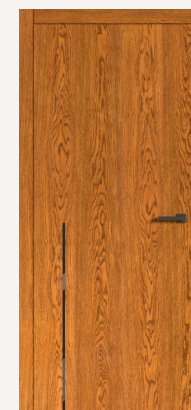

LIXA str. 13



CIRCULO str. 15



VINCI str. 17



CLASSIC str. 19



BRENO str. 27



KLASYK str. 29

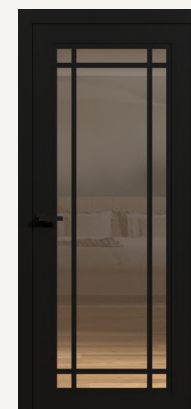

LOFT str. 31



SHAPES str. 34



AXUS str. 35



DYNAMIC str. 35

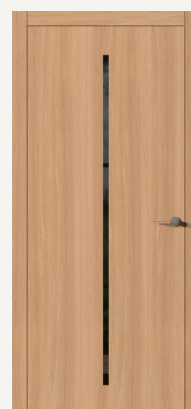

SLIM str. 37



TERRA str. 39

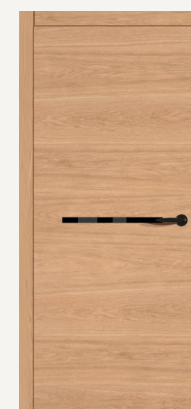

VIVE str. 39

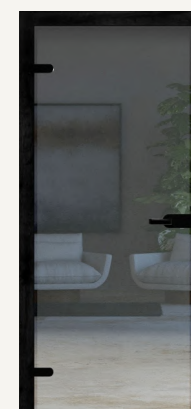

VETRO str. 41

# SIMPLE

KOLEKCJA

*Kolekcja SIMPLE – klasyka sama w sobie.*

*To odzwierciedlenie prostej konstrukcji, dostępnej w szerokiej gamie kolorystycznej.*



# SIMPLE

KOLEKCJA

## Wariant rozszerzony (opcje dostępne w JAGDOR)

By uzyskać jeszcze większą głębię koloru drzwi, polecamy wybór opcji wykończenia z połyskiem.

By nadać zupełnie nowy charakter powierzchniom lakierowanym wybierz opcję „lakier struktura”, gdzie bazą jest fornir naturalny pokryty dowolnym kolorem.

By urozmaicić formę wykończenia i uwypuklić strukturę forniru oferujemy szczerowanie 3D wykończone olejem, które polega na wydobyciu charakteru prawdziwego drewna w formie delikatnych wyłobień na powierzchni.

*Pamiętaj, że utrzymanie odpowiedniego standardu powierzchni wymaga szczególnej dbałości podczas użytkowania.*



Opcje dodatkowe w Jagdor



SIMPLE 1



dąb sękaty natur 127

SIMPLE 2



dąb sękaty natur 127

SIMPLE 3



NCS S 4010-G50Y

### AKUSTIC



Kolekcja SIMPLE ACUSTIC – wzmocniona konstrukcja osiąga podwyższoną izolacyjność akustyczną do 32dB. Skrzydło wyposażone jest w pręt stabilizujący oraz uszczelkę opadającą akustyczną.

### KLIMATIC



Kolekcja SIMPLE KLIMATIC – wzmocniona konstrukcja zawierająca styrodur, podwójny pręt stabilizujący oraz uszczelkę opadającą, pozwala na zastosowanie drzwi pomiędzy pomieszczeniami, gdzie różnica temperatur jest większa niż standardowo panująca w domu. Są to np. drzwi do garażu, spiżarni itp.

## Wyposażenie

- Zawiasy ukryte 3 szt.
- Zamek magnetyczny
- Pręt stabilizujący (opcjonalnie, za dopłatą)

## Warianty technologiczne

drzwi ukryte, standardowo otwierane, rewersyjne, przesuwne naścienne, przesuwne chowane w ścianę, łamane, nietypowe rozmiary.

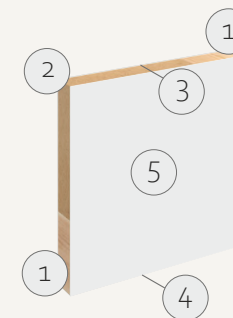

## PRZEKRÓJ SKRZYDŁA

- 1 Rama z drewna iglastego - klejonka antyprężna
- 2 Wypełnienie wewnętrzne - płyta pełna
- 3 Wierzchnia warstwa- płyta HDF
- 4 Wzmocnione krawędzie obrzeżem PCV lub fornirem
- 5 Wykończenie - lakier lub fornir

# SKRIVEN

KOLEKCJA

*Kolekcja SKRIVEN – Drzwi ukryte w systemie umożliwiającym uzyskanie efektu drzwi niewidocznych, liczących się ze ścianą, bez widocznej ościeżnicy drzwiowej. Dzięki możliwości wykończenia ściany oraz skrzydła tym samym materiałem w łatwy sposób osiągniemy efekt drzwi ukrytych.*

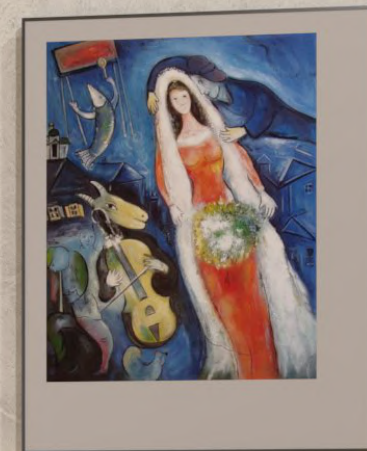

## DRZWI 'UKRYTE'

### Wariant rozszerzony

Marzy Ci się wykończenie inne niż farba lub tapeta? Zapytaj naszego Partnera Handlowego o rozwiązania drzwi SKRIVEN dla bardziej zróżnicowanych możliwości wykończenia powierzchni skrzydła, takich jak mikrotynek, lustra, płyty meblowe, spieki, płytki i tym podobne (opcja dostępna w linii JAGDOR).

### Możliwość zastosowania różnych materiałów

Dzięki zastosowaniu pręta stabilizującego oraz obustronnego laminatu przeciwniężnego, oferujemy możliwość personalizacji wykończenia skrzydeł drzwiowych przy użyciu różnych materiałów dla każdej ze stron (opcja dostępna w linii JAGDOR).

#### AKUSTIC



Kolekcja SKRIVEN ACUSTIC – wzmocniona konstrukcja osiąga podwyższoną izolacyjność akustyczną do 32dB. Skrzydło wyposażone jest w pręt stabilizujący oraz uszczelkę opadającą akustyczną.

#### KLIMATIC



Kolekcja SKRIVEN KLIMATIC – wzmocniona konstrukcja zawierająca styrodur, podwójny pręt stabilizujący oraz uszczelkę opadającą, pozwala na zastosowanie drzwi pomiędzy pomieszczeniami, gdzie różnica temperatur jest większa niż standardowo panująca w domu. Są to np. drzwi do garażu, spiżarni itp.

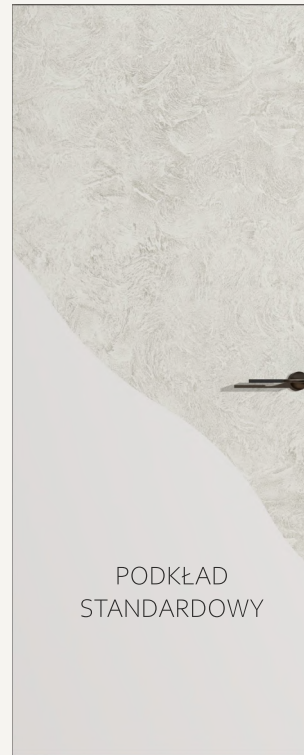

PODKŁAD  
STANDARDOWY

skrzydło w podkładzie do indywidualnego wykończenia tym samym materiałem z obu stron



PODKŁAD  
STANDARDOWY

skrzydło w podkładzie do indywidualnego wykończenia tym samym materiałem z obu stron

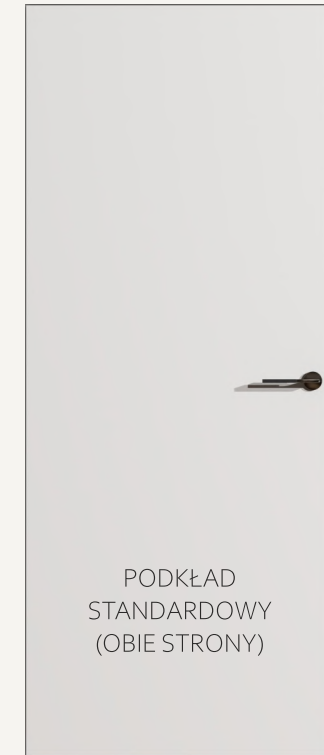

PODKŁAD  
STANDARDOWY  
(OBIE STRONY)

skrzydło w podkładzie do indywidualnego wykończenia

### PRZEKRÓJ SKRZYDŁA

- 1 Ramaik z drewna iglastego - klejonka antyprężna
- 2 Wypełnienie wewnętrzne - płyta pełna
- 3 Wierzchnia warstwa - płyta HDF
- 4 Wzmocnione krawędzie obrzeżem PCV
- 5 Wykończenie - podkład

### Wyposażenie

- Zawiasy ukryte 3 szt.
- Zamek magnetyczny
- Pręt stabilizujący (opcjonalnie, za dopłatą)

### Warianty technologiczne

drzwi ukryte, standardowo otwierane, rewersyjne, przesuwne naścienne, przesuwne chowane w ścianę, łamane, nietypowe rozmiary.

# RYFLOVE

KOLEKCJA

*RYFLOVE - wzór dodający dynamiki i oryginalnego charakteru, przełamujący monotonię płaskiej powierzchni.  
Frezowanie w tym modelu jest odpowiedzią na szklane powierzchnie ryflowane.*



### Wariant rozszerzony

Podwyższone opaski górne wysmuklają drzwi i nadają im nowy charakter. Dostępne w różnych wysokościach, przedstawionych na str. 43.

Przejście frezu ze skrzydła na górny, podwyższony panel jest możliwe w drzwiach standardowo rozwiernych linii JAGDOR w kolekcjach i modelach RYFLOVE, PRENEGRO oraz AXUS 31 (opcja za dodatkową opłatą).

LAKIER  
PÓŁMAT



# RYFLOVE

KOLEKCJA

RYFLOVE 1

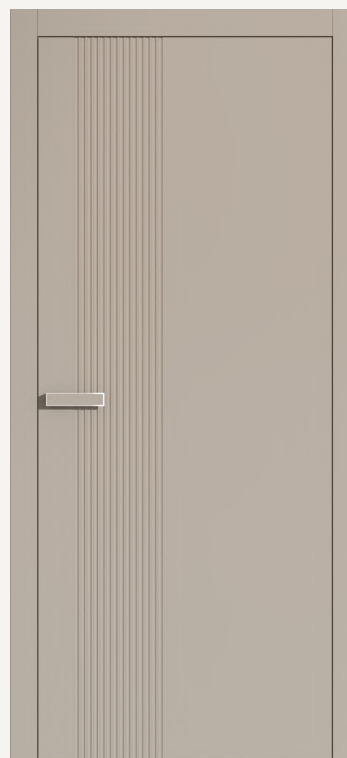

NCS S 2005-Y50R

RYFLOVE 2



NCS S 2005-Y50R

RYFLOVE 3

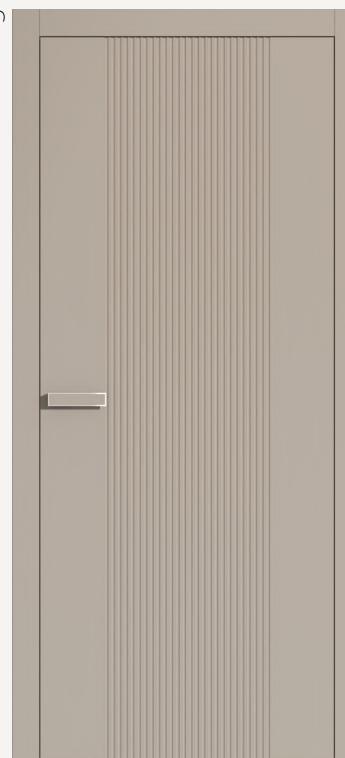

NCS S 2005-Y50R

### Ciekawostka



Podcięcie wentylacyjne dostępne w dwóch wariantach: tradycyjnym (łuk) oraz pełnym (skrócenie skrzydła). Każda z opcji obejmuje fabryczne wykończenie dolnej krawędzi, co eliminuje problem surowych elementów i podnosi standard estetyczny drzwi.

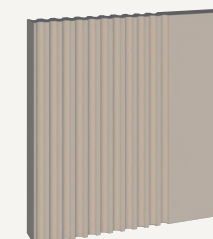

### DETAL SKRZYDŁA

Frezowanie o głębokości 4mm w kształcie półokręgu z odstępami pomiędzy o szerokości 6mm. Całość lakierowana.

### Wyposażenie

- Zawiasy ukryte 3 szt.
- Zamek magnetyczny
- Pręt stabilizujący (opcjonalnie, za dopłatą)

### Warianty technologiczne

drzwi ukryte, standardowo otwierane, rewersyjne, przesuwne naścienne, przesuwne chowane w ścianę, nietypowe rozmiary.

# PREMUTO

KOLEKCJA

*Smukłe frezowania jodełki francuskiej pod kątem 45 stopni nadają tym modelom niezwykłą lekkość i elegancję, która sprawdzi się zarówno w aranżacji wnętrz klasycznych jak i nowoczesnych.*



### Wariant rozszerzony

By charakter twojego wnętrza był oryginalny i wyróżniający się polecamy zastosowanie drzwi z zabudową ścienną. Jest to szczególnie efektowne w naturalnych fornirach - unikatowość każdego liścia materiału nadaje aranżacji niekonwencjonalnego stylu. W niektórych kolekcjach pomysł ten szczególnie się wyróżnia z uwagi na możliwość przeniesienia wzoru ze skrzydła na panele ścienne (cała opcja dostępna w linii JAGDOR).



# PREMUTO

KOLEKCJA

PREMUTO 11



Dąb sękaty natur 127

PREMUTO 12

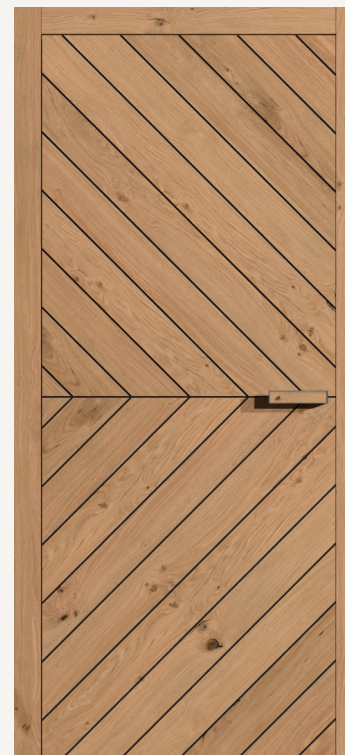

Dąb sękaty natur 127

PREMUTO 13



Dąb sękaty natur 127

### Ciekawostka



Dla zapewnienia nienagannego efektu wizualnego – szczególnie przy drzwiach montowanych w pobliżu klatek schodowych – polecamy opcjonalne wykończenie górnych krawędzi opasek pionowych, które standardowo pozostają surowe.



### DETAL SKRZYDŁA

Frezowanie o głębokości ok. 2mm w kształcie litery V wykonane w płycie barwionej w masie, widoczna czarna struktura płyty. Powierzchnia fornirowana.

### Wyposażenie

- Zawiasy ukryte 3 szt.
- Zamek magnetyczny
- Pręt stabilizujący (opcjonalnie, za dopłatą)

### Warianty technologiczne

drzwi ukryte, standardowo otwierane, rewersyjne, przesuwne naścienne, przesuwne chowane w ścianę, nietypowe rozmiary.

# PRENEGRO

KOLEKCJA

*Kolekcja stworzona w oparciu o najnowsze trendy. Połączenie struktury drewna z wąskim frezowanym paskiem w kolorze czarnym to idealne dopełnienie wnętrza zaprojektowanego w stylu nowoczesnym.*



### Wariant rozszerzony

W linii JAGDOR oferujemy drzwi bez górnej belki. Jest to rozwiązanie, w którym nie ma widocznej poprzeczki (nadproża) w ościeżnicy, dzięki czemu uzyskujemy maksymalną wysokość światła przejścia równą przygotowanemu otworowi. Z reguły są to rozwiązania do samego sufitu, na ościeżnicy aluminiowej, co nadaje minimalistyczny, a zarazem nowoczesny charakter wnętrzu. Pamiętaj by powierzchnia nadproża była wówczas wykończona i estetyczna.



# PRENEGRO

KOLEKCJA

PRENEGRO 1

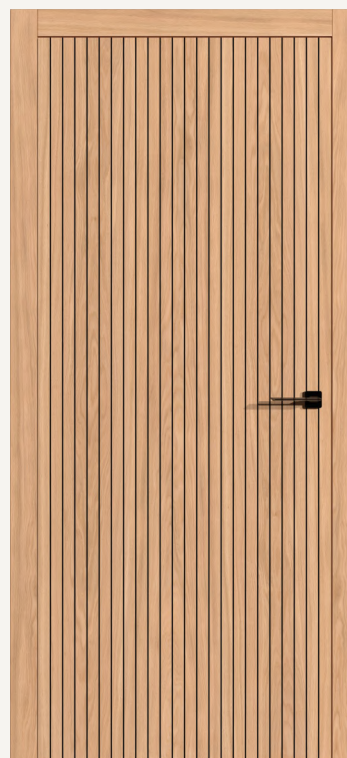

dąb flader natur 123

PRENEGRO 11

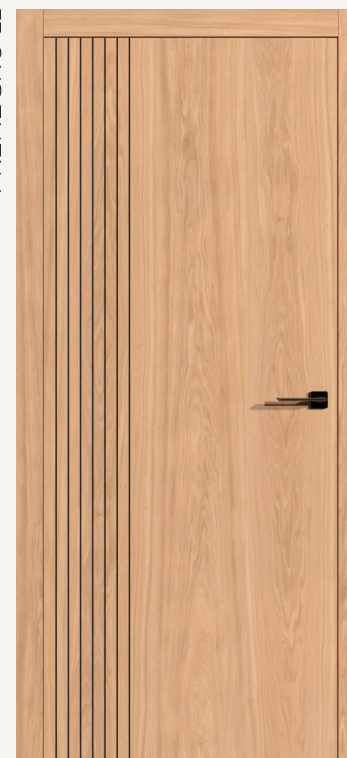

dąb flader natur 123

PRENEGRO 12



dąb flader natur 123

### Ciekawostka



Martwisz się, o zawilgocenie ościeżnicy podczas sprzątnięcia? Wybierz opcję zabezpieczenia dolnych krawędzi parafiną aby ograniczyć ryzyko uszkodzenia.

### Wyposażenie

- Zawiasy ukryte 3 szt.
- Zamek magnetyczny
- Pręt stabilizujący (opcjonalnie, za dopłatą)

### Warianty technologiczne

drzwi ukryte, standardowo otwierane, rewersyjne, przesuwne naścienne, przesuwne chowane w ścianę, łamane, nietypowe rozmiary.

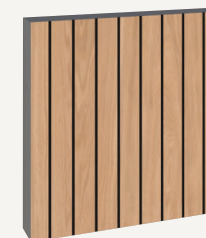

### DETAL SKRZYDŁA

Frezowanie o głębokości ok. 2,5mm w kształcie prostokąta wykonane w płycie barwionej w masie, widoczna czarna struktura płyty. Powierzchnia fornirowana.

# LIXA

KOLEKCJA

*Delikatny element przeszlenia akrylowego przełamujący prostotę skrzydła pełnego, dzięki któremu uzyskujemy subtelne podkreślenie obecności światła w pomieszczeniu.*



### Wariant rozszerzony

Naturalne wykończenia fornirowane, oferowane w katalogu, to nie jedyne możliwe rozwiązania. Chcesz by drzwi pasowały pod kolor podłogi czy frontów meblowych?

Wykonamy dla Ciebie próbkę wybarwienia forniru, pod dostarczony do nas wcześniej materiał, i wyślemy ją do Twojej akceptacji. Zgodnie z próbką wykonamy całe Twoje zamówienie lub jego część – w zależności od Twoich preferencji (opcja dostępna w linii JAGDOR).

LAKIER  
PÓŁMAT



FORNIR  
NATURALNY



# LIXA

KOLEKCJA

### Ciekawostka



Czy wiesz, że zamiast standardowego zamka magnetycznego możesz zastosować zwykły zamek mechaniczny z wysuniętym języczkiem? Dopytaj sprzedawcę – opcja bez dopłaty.

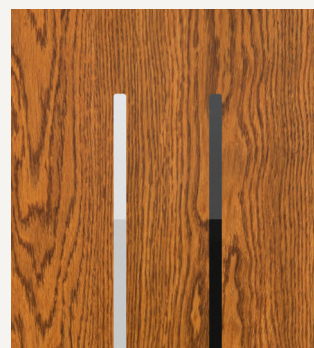

przeszklenie  
akrylowe  
mleczne

przeszklenie  
akrylowe  
czarne

LIXA 1



dąb flader miodowy 123/m

LIXA 2



dąb flader miodowy 123/m



### DETAL SKRZYDŁA

Przeszklenie akrylowe mleczne, dzięki frezowaniu przelotowemu pozwala przepuścić odrobinę światła. Przeszklenie akrylowe czarne stanowi element ozdobny i nie przepuszcza światła.

### Wyposażenie

- Zawiasy ukryte 3 szt.
- Zamek magnetyczny
- Pręt stabilizujący (opcjonalnie, za dopłatą)
- Przeszklenie akrylowe mleczne lub czarne

### Warianty technologiczne

drzwi ukryte, standardowo otwierane, rewersyjne, przesuwne naścienne, przesuwne chowane w ścianę, nietypowe rozmiary.

# CIRCULO

KOLEKCJA

*Motyw kulistej geometrii został wkomponowany w płaską formę, stanowiąc w ten sposób niepowtarzalny i wyjątkowy wzór, który idealnie wkomponuje się w ścianę i nadaje nową jakość wzorniczą.*



LAKIER  
POŁMAT



# CIRCULO

KOLEKCJA



CIRCULO 2 biały standard + korona ORG44

CIRCULO 1



RAL 9010

CIRCULO 2



RAL 9010



## DETAL SKRZYDŁA

Ozdobne frezowanie przyjmujące różne formy na maksymalną głębokość ok. 3mm

### Wyposażenie

- Zawiasy ukryte 3 szt.
- Zamek magnetyczny
- Pręt stabilizujący (opcjonalnie, za dopłatą)

### Warianty technologiczne

drzwi ukryte, standardowo otwierane, rewersyjne, przesuwne naścienne, przesuwne chowane w ścianę, nietypowe rozmiary.

# VINCI

KOLEKCJA

*Konstrukcja oparta na pionowym układzie szklenia bez poprzeczek poziomych. Takie rozwiązanie nie tylko zapewnia doskonałe doświetlenie wnętrza, ale również wprowadza pionowe linie, które optycznie wydłużają pomieszczenie.*



### Wskazówka

VINCI to kolekcja często stosowana w łazienkach. Nieprzeziorność standardowych wstawek szklanych zapewnia maksimum intymności, jednocześnie dając subtelną poświatę światła zapalonego wewnątrz pomieszczenia. W standardzie skrzydła jest szkło hartowane satyna o grubości 8 mm, ze stroną satynową montowaną po stronie zlicowanej (możliwość zmiany strony satyny bez dopłaty). Zastosowanie szkła bezpiecznego mlecznego wiąże się z dopłatą.

LAKIER  
PÓŁMAT



FORNIR  
NATURALNY



# VINCI

KOLEKCJA

### Ciekawostka



Zwróć uwagę na układ forniru na opaskach podwyższanych – w kolekcji JAGRAS fornir na opasce poziomej podwyższonej jest zawsze w tym samym kierunku co na skrzydle. Inne opcje dostępne w kolekcji JAGDOR.

### DETAL PODCIĘCIA



podcięcie wentylacyjne Pw15  
zdjęcie ze szkłem mlecznym

VINCI 3



jesion flader natur 107

VINCI 4



jesion flader natur 107



### DETAL SKRZYDŁA

Szkło hartowane satynowe lub bezpieczne mleczne 8mm montowane bezpośrednio w ramiakach.

### Wyposażenie

- Zawiasy ukryte 3 szt.
- Zamek magnetyczny
- Szkło hartowana satyna 8 mm

### Warianty technologiczne

drzwi ukryte, standardowo otwierane, rewersyjne, przesuwne naścienne, przesuwne chowane w ścianę, nietypowe rozmiary.

# CLASSIC

KOLEKCJA

*Klasyczne drzwi frezowane w stylu skandynawskim – ponadczasowym, doskonale ozdabiającym niemal wszystkie wnętrza, nadając im nutę subtelnej klasyki w niestandardowej odstonie.*





RAL 9010



RAL 9010



RAL 9003



RAL 9003

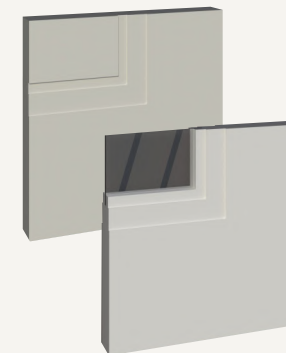

#### DETAL SKRZYDŁA

Ozdobne frezowanie przyjmujące różne formy na maksymalną głębokość ok. 3mm z możliwością wymienienia części środkowej na przeszklenie.

#### Wyposażenie

- Zawiasy ukryte 3 szt.
- Zamek magnetyczny
- Pręt stabilizujący (opcjonalnie, za dopłatą) - jedynie w pełnych modelach
- W modelach z przeszkleniem - szkło bezpieczne mleczne lub przeźierne 6 mm

#### Warianty technologiczne

drzwi ukryte, standardowo otwierane, rewersyjne, przesuwne naścienne, przesuwne chowane w ścianę, nietypowe rozmiary.

# CLASSIC

KOLEKCJA

*Klasyczne drzwi frezowane w stylu skandynawskim – ponadczasowym, doskonale ozdabiającym niemal wszystkie wnętrza, nadając im nutę subtelnej klasyki w niestandardowej odstonie.*

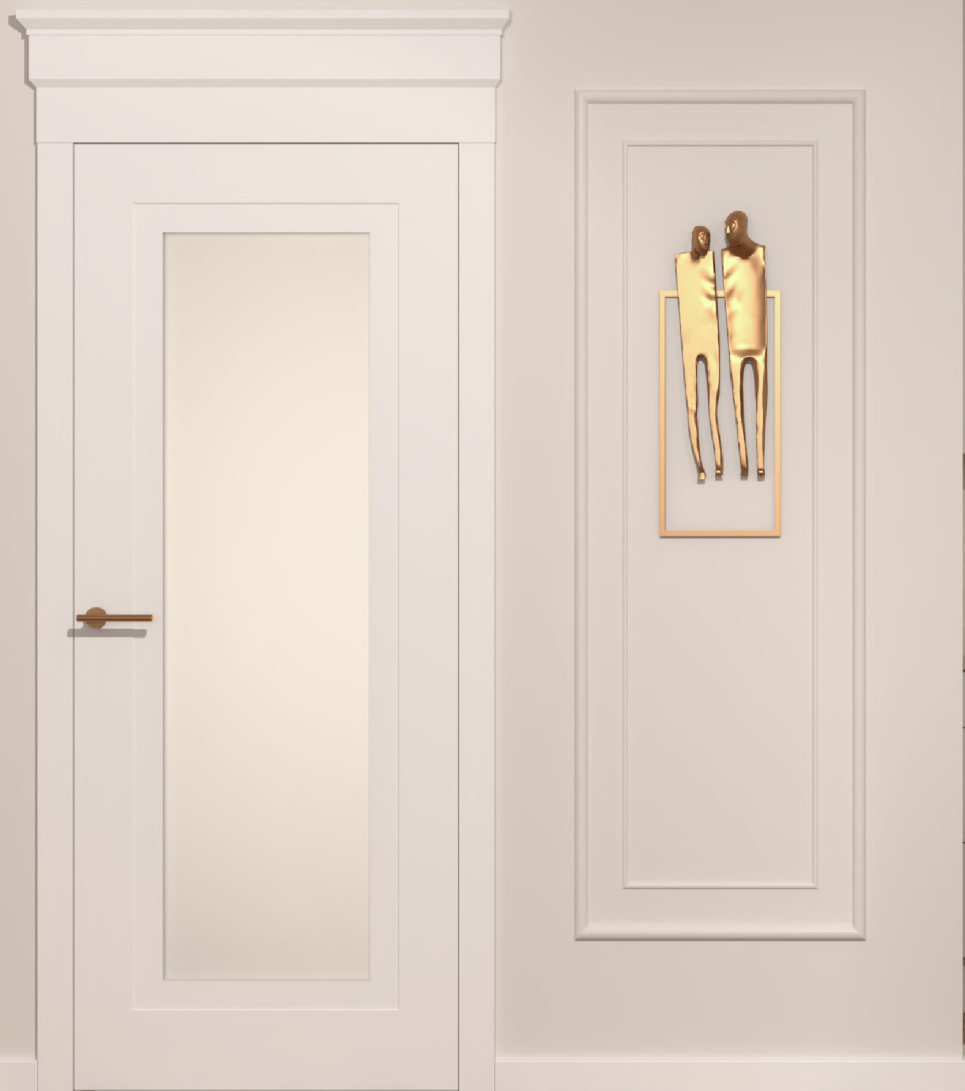

### Wariant rozszerzony

Ościeżnice ozdobne, których pełen przekrój znajduje się na str. 44, wyśmienicie uzupełniają ponadczasowość modeli kolekcji CLASSIC i KLASYK. Ciekawe w formie opaski ozdobne z różnymi wariacjami stopek, opaska górna w formie korony - w dwóch różnych wysokościach - to elementy wprowadzające prawdziwy kunszt wspomnianych wcześniej kolekcji.



# CLASSIC

KOLEKCJA

CLASSIC 21

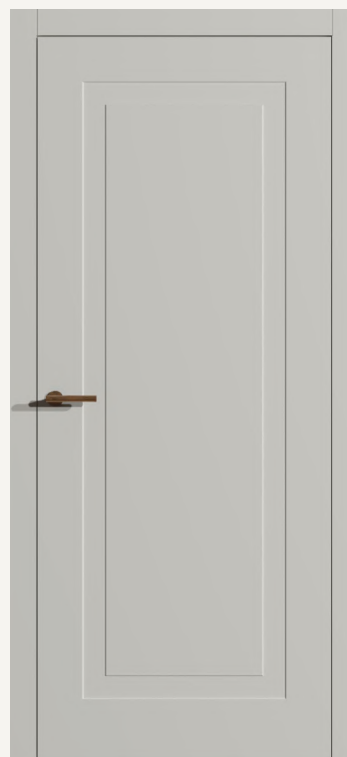

RAL 9003

CLASSIC 22



RAL 9003

CLASSIC 121



RAL 9003

### Ciekawostka



Zadbaj o trwałość swoich drzwi, wybierając do łazienki ościeżnicę wykonaną z płyty o podwyższonej odporności na wilgoć. W strefach narazonych na bezpośredni kontakt z wodą (np. tuż przy wannie lub prysznicu) idealnym rozwiązaniem będzie ościeżnica hybrydowa, którą znajdziesz w ofercie linii JAGDOR.

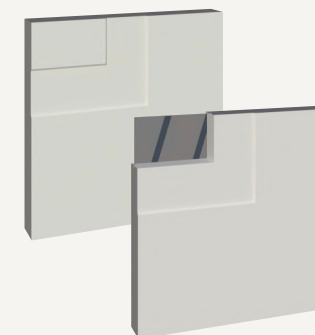

### DETAL SKRZYDŁA

Ozdobne frezowanie przyjmujące różne formy na maksymalną głębokość ok. 3mm z możliwością wymiennienia części środkowej na przeszklenie.

### Wyposażenie

- Zawiasy ukryte 3 szt.
- Zamek magnetyczny
- Pręt stabilizujący (opcjonalnie, za dopłatą) - jedynie w pełnych modelach
- W modelach z przeszkleniem - szkło bezpieczne mleczne lub przeźierne 6 mm

### Warianty technologiczne

drzwi ukryte, standardowo otwierane, rewersyjne, przesuwne naścienne, przesuwne chowane w ścianę, nietypowe rozmiary.

# CLASSIC

KOLEKCJA

*Klasyczne drzwi frezowane w stylu skandynawskim – ponadczasowym, doskonale ozdabiającym niemal wszystkie wnętrza, nadając im nutę subtelnej klasyki w niestandardowej odstonie.*



### Wariant rozszerzony

Wykończenie drzwi w dwóch różnych kolorach to idealne rozwiązanie dla osób pragnących zachować spójność stylistyczną odmiennych wnętrz. Pozwala to na ujednoczenie wyglądu skrzydeł od strony korytarza przy jednoczesnym dopasowaniu ich charakteru do wystroju konkretnego pomieszczenia. Opcja „dwukolor” dostępna jest w konfiguracjach: lakier/lakier, fornir/fornir, lakier/fornir (dla modeli pełnych) - wszystkie opcje dostępne w linii JAGDOR za dopłatą.



# CLASSIC

KOLEKCJA

CLASSIC 41



RAL 9010

CLASSIC 42



RAL 9010

CLASSIC 141



RAL 9010

### Ciekawostka



Podoba Ci się frezowanie w obrębie kolekcji CLASSIC, ale chciałbyś inny podział płycin? Dowolny układ wzorów możliwy w kolekcji JAGDOR.

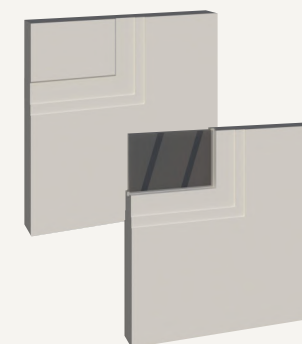

### DETAL SKRZYDŁA

Ozdobne frezowanie przyjmujące różne formy na maksymalną głębokość ok. 3mm z możliwością wymiennienia części środkowej na przeszklenie.

### Wypożenie

- Zawiasy ukryte 3 szt.
- Zamek magnetyczny
- Pręt stabilizujący (opcjonalnie, za dopłatą) - jedynie w pełnych modelach
- W modelach z przeszkleniem - szkło bezpieczne mleczne lub przeźierne 6 mm

### Warianty technologiczne

drzwi ukryte, standardowo otwierane, rewersyjne, przesuwne naścienne, przesuwne chowane w ścianę, nietypowe rozmiary.

# CLASSIC

KOLEKCJA

*Klasyczne drzwi frezowane w stylu skandynawskim – ponadczasowym, doskonale ozdabiającym niemal wszystkie wnętrza, nadając im nutę subtelnej klasyki w niestandardowej odświeżeniu.*



CLASSIC 31



Biały Standard

CLASSIC 32



Biały Standard

CLASSIC 911



Biały Standard

CLASSIC 912



Biały Standard



#### DETAL SKRZYDŁA

Delikatne zdobienia w formie frezu w kształcie litery V.

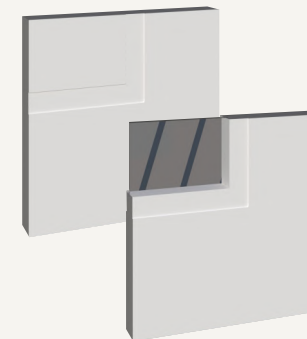

#### DETAL SKRZYDŁA

Ozdobne frezowanie przyjmujące różne formy na maksymalną głębokość ok. 3mm z możliwością wymienienia części środkowej na przeszklenie.

#### Wyposażenie

- Zawiasy ukryte 3 szt.
- Zamek magnetyczny
- Pręt stabilizujący (opcjonalnie, za dopłatą) - jedynie w pełnych modelach
- W modelach z przeszkleniem - szkło bezpieczne mleczne lub przeźierne 6 mm

#### Warianty technologiczne

drzwi ukryte, standardowo otwierane, rewersyjne, przesuwne naścienne, przesuwne chowane w ścianę, nietypowe rozmiary.

# BRENO

KOLEKCJA

*Tradycyjny ramiak w połączeniu z płytą, szkłem lub płytą na szkle umożliwiający szeroki wachlarz wyboru wielkości przeszkleń, a tym samym natężenia przepływu światła i stopnia prywatności.*



### Wariant rozszerzony

Czy kolekcja BRENO występuje tylko w lakierze?  
Nic bardziej mylnego!  
Modele BRENO występują również w wykończeniu naturalnym, fornirowanym - w linii JAGDOR.  
W standardzie skrzydła szkło bezpieczne mleczne 6 mm.



# BRENO

KOLEKCJA

BRENO 1



NCS S 4010-G50Y

BRENO 101



NCS S 4010-G50Y

BRENO 201

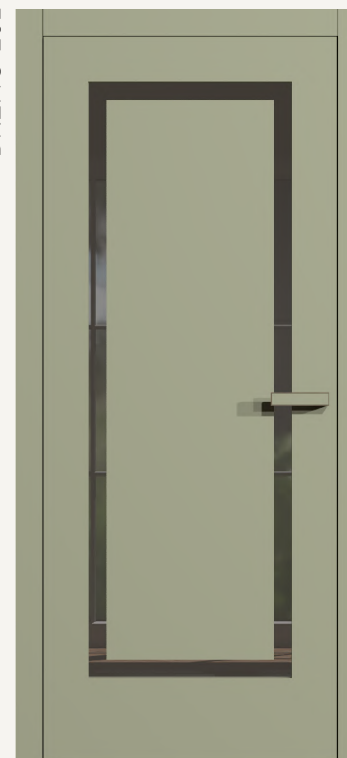

NCS S 4010-G50Y

### Ciekawostka



Okucia, czyli zawiasy i zamki dostępne są w trzech kolorach: podstawowy szary, biały lub czarny – opcje bez dopłaty. Istnieje również możliwość zamówienia klamek z wstawką w kolorze drzwi – o więcej szczegółów zapytaj sprzedawcę.

### Wyposażenie

- Zawiasy ukryte 3 szt.
- Zamek magnetyczny
- Pręt stabilizujący (opcjonalnie, za dopłatą) - jedynie w pełnych modelach
- W modelach z przeszkleniem - szkło bezpieczne mleczne lub przeźierne 6 mm

### Warianty technologiczne

drzwi ukryte, standardowo otwierane, rewersyjne, przesuwne naścienne, przesuwne chowane w ścianę, nietypowe rozmiary.

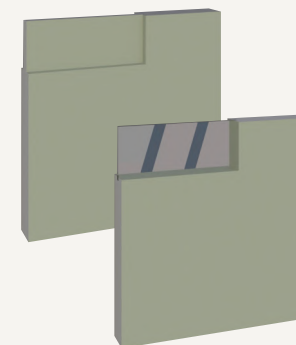

### DETAL SKRZYDŁA

Konstrukcja w trzech wariantach:

- płycina zagłębiona względem płaszczyzny skrzydła (gr. płyciny ok. 17-18 mm)
- szkło mocowane bezpośrednio w ramie (gr. szkła 6 mm)
- szkło mocowane bezpośrednio w ramie (gr. szkła 6 mm) z naklejoną obustronnie dodatkową płyciną (gr. płyciny ok. 5 mm)

# KLASYK

KOLEKCJA

Odzwierciedlenie modeli klasycznych, frezowanych ale w bardziej wyrazistej formie dzięki zastosowaniu głębszego frezowania.

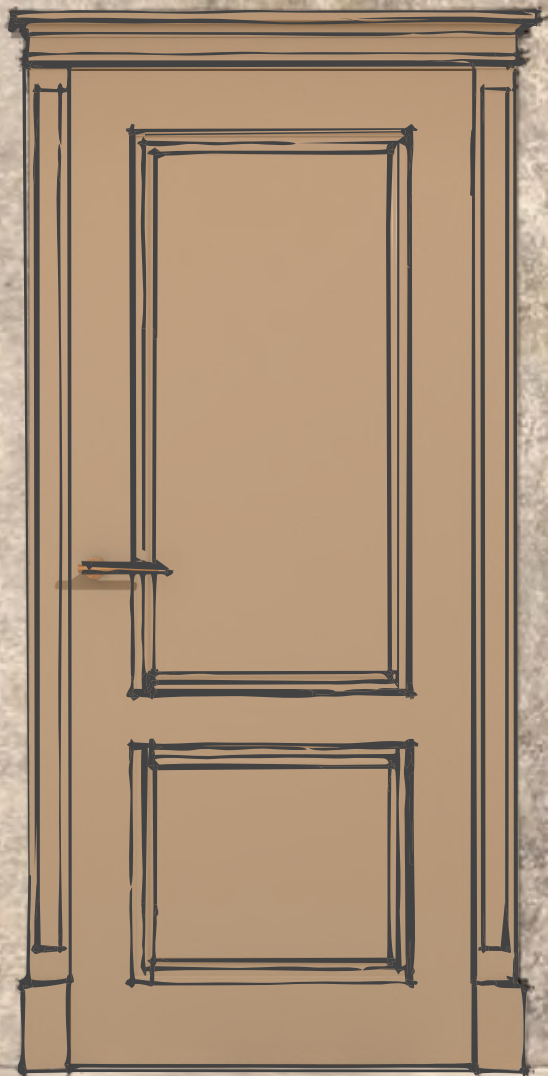

KLASYK P12 NCS S 4010-Y30R  
+ opaska ORG 44

KLASYK P11



NCS S 4010-Y30R

KLASYK P12

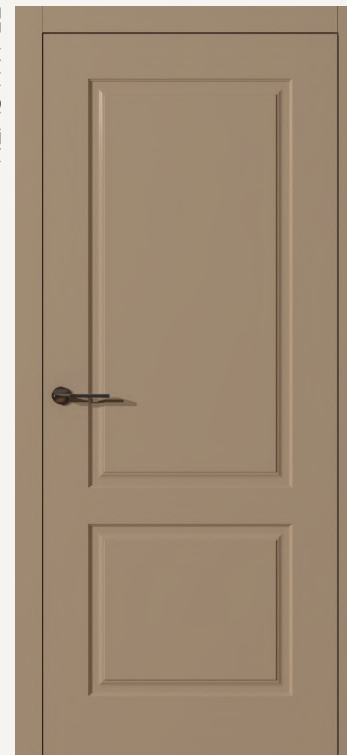

NCS S 4010-Y30R



## DETAL SKRZYDŁA

Głębokie ozdobne frezowanie przyjmujące różne formy na maksymalną głębokość ok. 9mm.

KLASYK B11



NCS S 2005-Y50R

KLASYK B12



NCS S 2005-Y50R

KLASYK C11



NCS S 1002-Y50R

KLASYK C12



NCS S 1002-Y50R

**Ciekawostka**



*Czy wiesz, że w naszej ofercie znajdziesz także listwy przypodłogowe, a ich kolor może zmienić proporcje Twojego pokoju?*

Wybór listew przypodłogowych w kolorze ściany optycznie podwyższa pomieszczenie, natomiast dopasowanie ich do koloru podłogi sprawia, że wydaje się ona większa. W naszej ofercie znajdziesz listwy lakierowane oraz fornirowane, które idealnie zgrają się z wybranym przez Ciebie wykończeniem drzwi i podłóg.

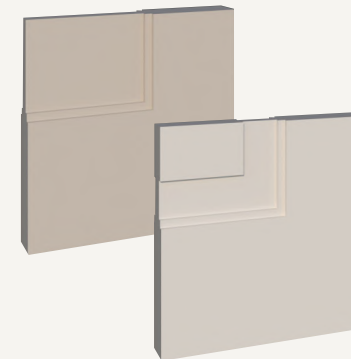

**DETAL SKRZYDŁA**

Głębokie ozdobne frezowanie przyjmujące różne formy na maksymalną głębokość ok. 11mm.

**Wyposażenie**

- Zawiasy ukryte 3 szt.
- Zamek magnetyczny
- Pręt stabilizujący (opcjonalnie, za dopłatą)

**Warianty technologiczne**

drzwi ukryte, standardowo otwierane, rewersyjne, przesuwne naścienne, przesuwne chowane w ścianę, nietypowe rozmiary.

# LOFT

KOLEKCJA

*Surowość i minimalizm, nawiązujący do stylu industrialnego, z widocznymi, ale estetycznie wkomponowanymi elementami konstrukcyjnymi. Stylowy, industrialny charakter tej kolekcji idealnie sprawdza się jako dodatek do przeróżnych aranżacji.*



LOFT 1



RAL 9005

LOFT 2



RAL 9005



#### DETAL SKRZYDŁA

Ramiak drewniany z przeszkleniem (gr. szkła 6mm) mocowanym za pomocą listewek przyszybowych.

LOFT 3



RAL 9005

LOFT 4



RAL 9005

LOFT 5



RAL 9005

LOFT 6



RAL 9005

**Ciekawostka**



Czy wiesz, że dla każdego modelu drzwi możesz wybrać inne wykończenie ościeżnicy i skrzydła? Np. LOFT w linii JAGRAS występuje tylko w lakierze, ale nic nie stoi na przeszkodzie aby dobrać do niego ościeżnicę fornirowaną. Kolekcja LOFT fornirowana dostępna w linii JAGDOR – opcja za dopłatą.



**DETAL SKRZYDŁA**

Ramiak drewniany z przeszkleniem (gr. szkła 6mm) mocowanym za pomocą listewek przyszybowych.

**Wyposażenie**

- Zawiasy ukryte 3 szt.
- Zamek magnetyczny
- Szkło bezpieczne przeierne lub mleczne 6 mm

**Warianty technologiczne**

drzwi ukryte, standardowo otwierane, rewersyjne, przesuwne naścienne, przesuwne chowane w ścianę, nietypowe rozmiary.

# LOFT

KOLEKCJA

*Surowość i minimalizm, nawiązujący do stylu industrialnego, z widocznymi, ale estetycznie wkomponowanymi elementami konstrukcyjnymi. Stylowy, industrialny charakter tej kolekcji idealnie sprawdza się jako dodatek do przeróżnych aranżacji.*



To ciekawe połączenie gry światła z zastosowaniem wypukłych form geometrycznych.  
Modernistyczny charakter zamknięty w kilku prostych płaszczyznach podkreśli wydziwien wnętrza.

LAKIER  
PÓLMAT



# SHAPES

KOLEKCJA



SHAPES 1



Biały standard

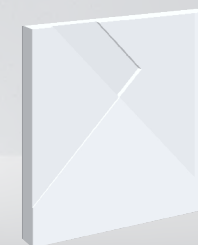

*DETAL SKRZYDŁA*

Ozdobne frezowanie przyjmujące różne formy  
na maksymalną głębokość ok. 3mm

Wyposażenie

- Zawiasy ukryte 3 szt.
- Zamek magnetyczny
- Pręt stabilizujący (opcjonalnie, za dopłatą)

Warianty technologiczne

drzwi ukryte, standardowo otwierane, rewersyjne,  
przesuwne naścienne, przesuwne chowane w ścianę,  
nietypowe rozmiary.

SHAPES 1 Biały standard + opaska OR 22

# AXUS & DYNAMIC

KOLEKCJA

KOLEKCJA

*Wyfrezowane, dekoracyjne wzory i rowki, nadające drzwiom unikalnego wyglądu. Modele te dodają elegancji i charakteru, jednocześnie stanowiąc subtelną ozdobę, pasującą zarówno do nowoczesnych, jak i klasycznych wnętrz.*





AXUS 1



NCS 1002-Y50R

AXUS 3



NCS 1002-Y50R

AXUS 31



NCS 1002-Y50R

DYNAMIC 11



RAL 9003

**Ciekawostka**



Klamka jest zawsze na stałej wysokości 1008,5mm czyli w połowie standardowej wysokości skrzydła (nie licząc skrócenia wentylacyjnego). Istnieje możliwość zmiany tej wysokości w linii JAGDOR – opcja za dopłatą.

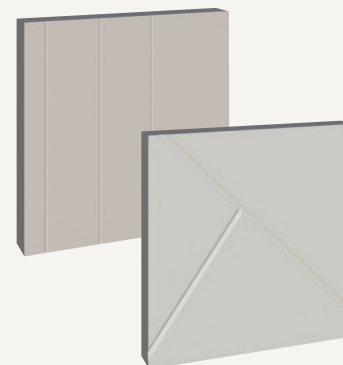

**DETAL SKRZYDŁA**

Delikatne zdobienia w formie frezu w kształcie litery V.

**Wyposażenie**

- Zawiasy ukryte 3 szt.
- Zamek magnetyczny
- Pręt stabilizujący (opcjonalnie, za dopłatą)

**Warianty technologiczne**

drzwi ukryte, standardowo otwierane, rewersyjne, przesuwne naścienne, przesuwne chowane w ścianę, nietypowe rozmiary.

# SLIM

KOLEKCJA

*Drzwi z przeszkleniem akrylowym to nowoczesne rozwiązanie, które łączy lekkość i bezpieczeństwo z estetyką drzwi z przeszkleniami, optycznie powiększając przestrzeń i wpuszczając światło.*





SLIM 11

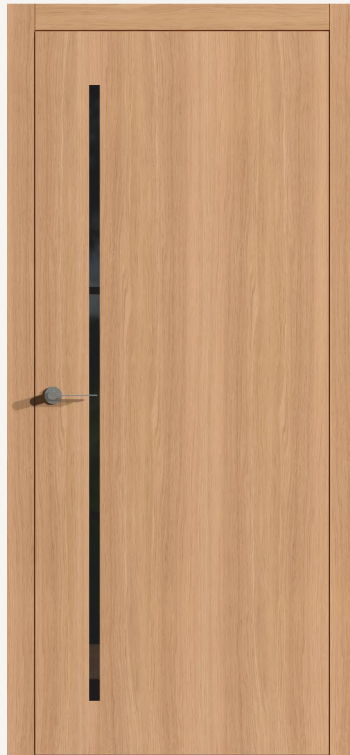

dąb pasiak natur 121

SLIM 12

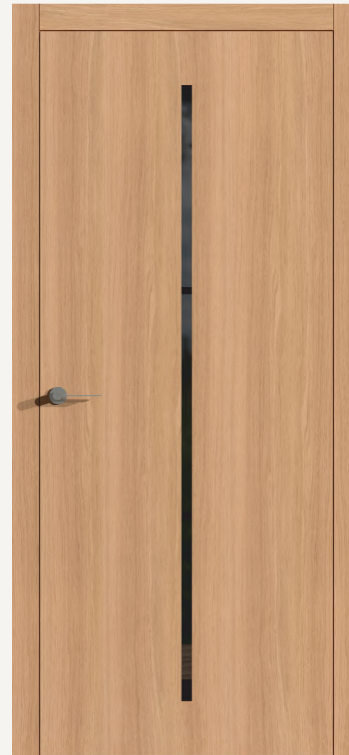

dąb pasiak natur 121

SLIM 13

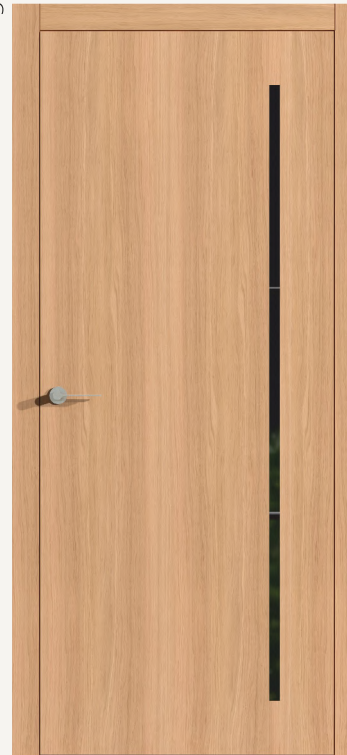

dąb pasiak natur 121

SLIM 14

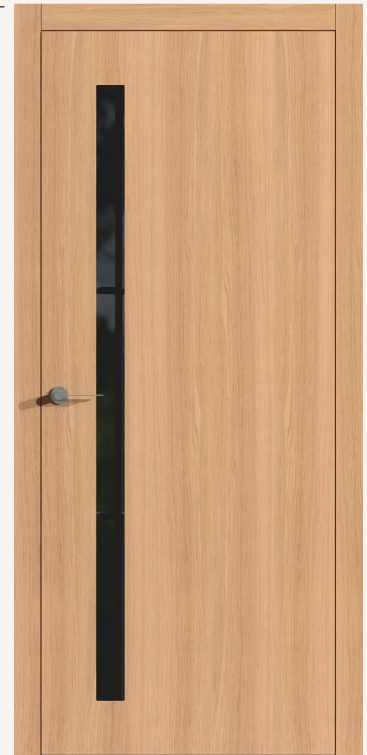

dąb pasiak natur 121

**Ciekawostka**

Czy zwróciłeś uwagę na ułożenie forniru w kolekcjach, w których występuje przeszklecie? Układ forniru biegnie zawsze w tym samym kierunku co usytuowanie szybek.

**DETAL SKRZYDŁA**

Przeszklenie stanowi szkło akrylowe mleczne zlicowane z płaszczyzną skrzydła. Przeszklenie mleczne przepuszcza światło, przeszklecie czarne stanowi jedynie element dekoracyjny.

**Wyposażenie**

- Zawiasy ukryte 3 szt.
- Zamek magnetyczny
- Pręt stabilizujący (opcjonalnie, za dopłatą)
- Przeszklenie akrylowe mleczne lub czarne

**Warianty technologiczne**

drzwi ukryte, standardowo otwierane, rewersyjne, przesuwne naścienne, przesuwne chowane w ścianę, łamane (dla modelu SLIM 11, SLIM 14), nietypowe rozmiary.

# TERRA & VIVE

KOLEKCJA

KOLEKCJA

*Drzwi z przeszkleniem akrylowym to nowoczesne rozwiązanie, które łączy lekkość i bezpieczeństwo z estetyką. Zlicowanie przeszklenia z płaszczyzną skrzydła zapewnia łatwiejsze utrzymanie czystości.*





TERRA 11



dąb pasiak brąz 121/b

TERRA 12



dąb pasiak brąz 121/b

VIVE 1



dąb flader natur 123

VIVE 4

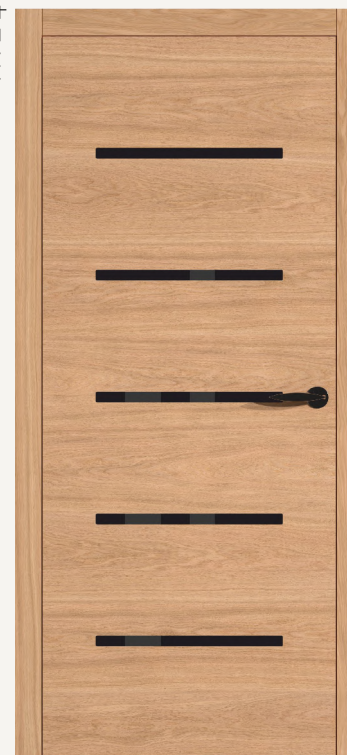

dąb flader natur 123

**Ciekawostka**



**Personalizacja bez dodatkowych kosztów!**

Jeśli wybrany model z przeszkleniem akrylowym wymaga modyfikacji, możesz bezpłatnie zrezygnować z wybranych szybek, zachowując ich standardowy układ. Wszelkie zmiany szerokości przeszkleń oraz ich nowa konfiguracja możliwa jest w linii JAGDOR za dopłatą.



**DETAL SKRZYDŁA**

Przeszklenie stanowi szkło akrylowe mleczne zlicowane z płaszczyzną skrzydła. Przeszklenie mleczne przepuszcza światło, przeszkleń czarne stanowi jedynie element dekoracyjny.

**Wyposażenie**

- Zawiasy ukryte 3 szt.
- Zamek magnetyczny
- Pręt stabilizujący (opcjonalnie, za dopłatą)
- Przeszklenie akrylowe mleczne lub czarne

**Warianty technologiczne**

drzwi ukryte, standardowo otwierane, rewersyjne, przesuwne naścienne, przesuwne chowane w ścianę, nietypowe rozmiary.

# VETRO

KOLEKCJA

*Drzwi szklane to nowoczesne, estetyczne i funkcjonalne rozwiązanie, które przepuszcza światło, optycznie powiększa przestrzeń i zapewnia trwałość dzięki użyciu szkła hartowanego. Ich główną funkcją jest podział przestrzeni przy jednoczesnym zachowaniu poczucia otwartości.*



Okucia Dorma Studio Rondo występują w dwóch kolorach do wyboru: srebrna anoda oraz czarne. W wersji z samą klamką można wybrać usytuowanie rękojeści na równo z rozetą bądź wystającą poza obrys zamka.



Kompletny system drzwiowy obejmuje skrzydło szklane (szkło hartowana satyna 8mm), ościeżnicę, oraz zestaw okuć w skład którego wchodzi zawiasy teflonowe, komplet okuć Dorma Studio Rondo wraz z klamką.

# VETRO

KOLEKCJA

VETRO 1

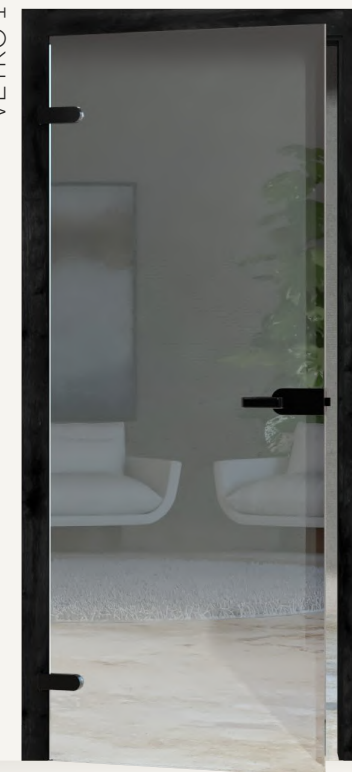

dąb flader czarny 123/c  
+ szyba hartowana



#### Ciekawostka



W drzwiach VETRO możesz wybrać opcję szkła przezroczystego lub zmienić stronę satyny bez dodatkowych kosztów. Dodatkowo w przypadku drzwi szklanych wahadłowych (dostępnych w linii JAGDOR) rekomendujemy zastosowanie uchwyty w formie relingu.

Podstawowa oferta JAGRAS uwzględnia drzwi szklane tylko w wersji standardowo rozwiernych. W kolekcji JAGDOR dostępne są również:

- drzwi szklane w wersji drzwi na ościeżnicy ukrytej z okuciami Dorma Arcos
- drzwi szklane wahadłowe z okuciami Dorma Tensor
- drzwi szklane w wersji przesuwne w kasecie ECLISSE

# OŚCIEŻNICE

## Wariant rozszerzony

W kolekcji JAGRAS standardowym rozwiązaniem jest łączenie opasek podwyższanych w wariantcie „3”, gdzie opaska pozioma spoczywa na opaskach pionowych. Linia JAGDOR oferuje alternatywną opcję „2”, w której wydłużone opaski pionowe obejmują opaskę poziomą. Standardowa szerokość płaskich opasek pionowych wynosi 75 mm. W ramach linii JAGDOR zapewniamy pełną swobodę konfiguracji, w tym możliwość zwiększenia ich szerokości według indywidualnych potrzeb. Ponadto konstrukcja ościeżnic regulowanych pozwala na dopasowanie opaski w zakresie do 20 mm.

LAKIER  
PÓŁMAT



FORNIR  
NATURALNY

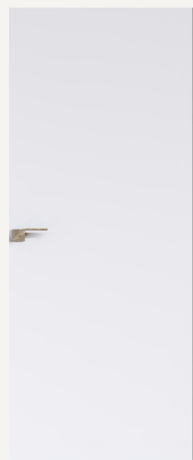

ościeżnica ukryta ALU

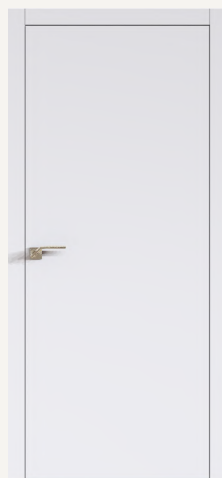

OR 75

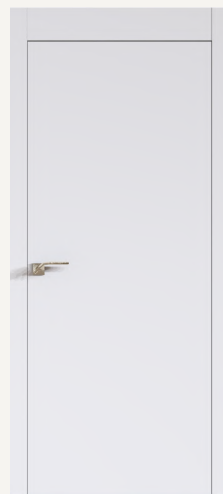

OR 150



OR 12



OR 22



OR 32

PRZEKRÓJ

PRZEKRÓJ

PRZEKRÓJ

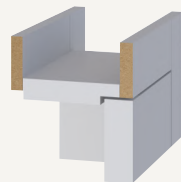

PRZEKRÓJ OPASEK PODWYŻSZANYCH

obustronnie  
tej samej wysokości



wyższa od strony  
zlicowanej

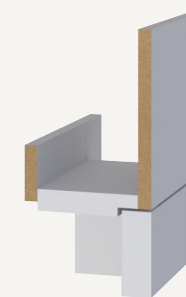

wyższa od strony  
niezlicowanej

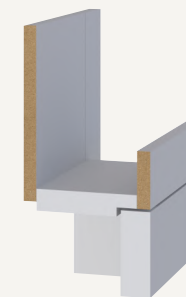

## Warianty opasek

- OR 75 - opaski o szer. 75 mm
- OR 150 - opaski pionowe 75 mm, opaska pozioma 150 mm
- OR 12 - opaski pionowe 75 mm, opaska pozioma 278 mm
- OR 22 - opaski pionowe 75 mm, opaska pozioma 693 mm
- OR 32 - opaski pionowe 75 mm, opaska pozioma 893 mm



W kolekcji JAGRAS każda ościeżnica posiada zdefiniowane wymiary opasek oraz koron. Jeżeli projekt wymaga indywidualnych parametrów, zachęcamy do kontaktu z dystrybutorem. Linia JAGDOR oferuje pełną swobodę modyfikacji, umożliwiając dowolne konfigurowanie i mieszanie elementów takich jak opaski, stopki czy korony.

Przy wyborze ościeżnic ozdobnych zawsze warto dopytać sprzedawcę o szczegóły wymiarów – odsadzenie stopek, koron jest istotne przy aranżacji blisko usytuowanych elementów.

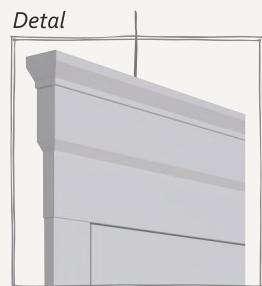

KORONA ORKZ

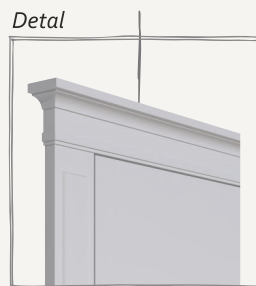
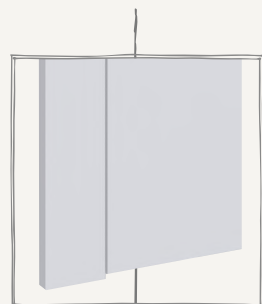

ORG 44

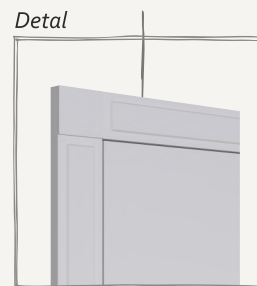
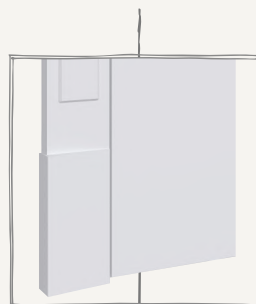

ORP 55

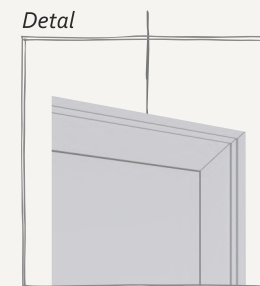
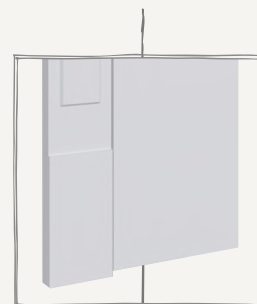

ORS 60

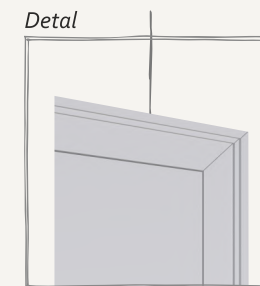
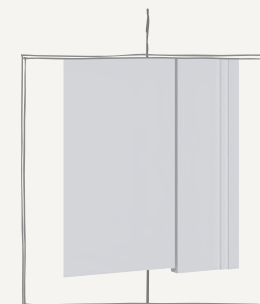

ORS 66

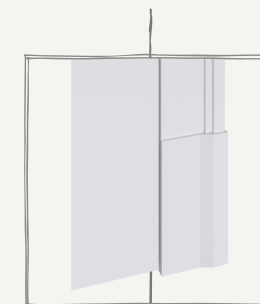

# SYSTEMY DRZWIOWE

STANDARDOWO ROZWIERNE



REWERSYJNE



SKRIVEN STAND.  
ROZWIERNE



SKRIVEN  
REWERSYJNE

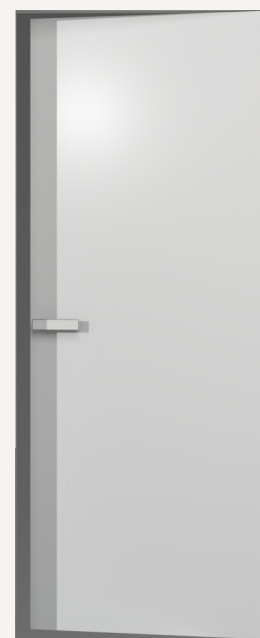

ŁAMANE



Widok techniczny

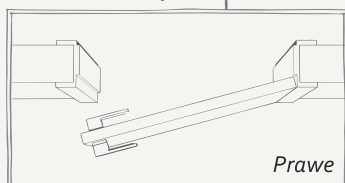

Prawe

Widok techniczny

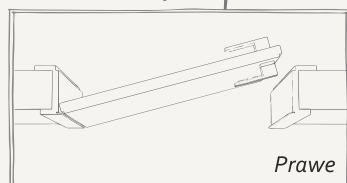

Prawe

Widok techniczny

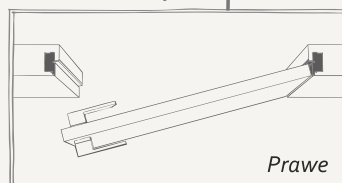

Prawe

Widok techniczny

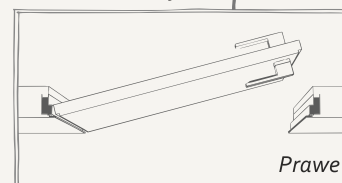

Prawe

Widok techniczny

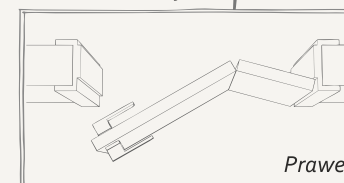

Prawe

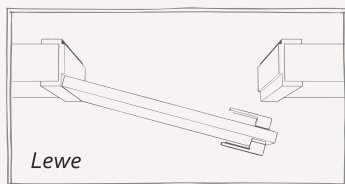

Lewe

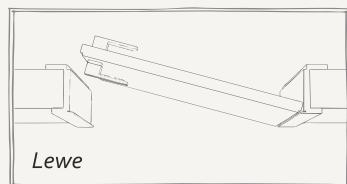

Lewe

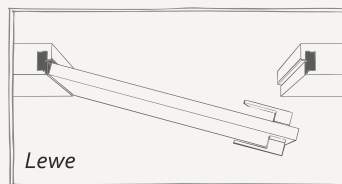

Lewe

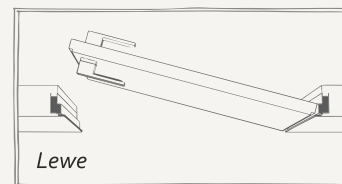

Lewe

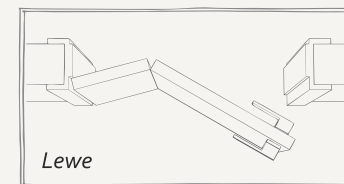

Lewe

## Widok techniczny

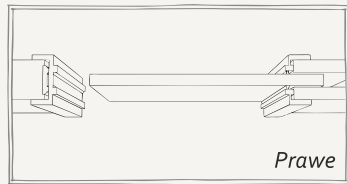

*Prawe*

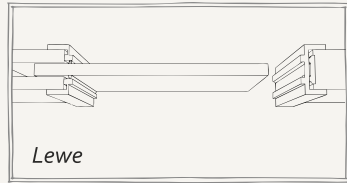

*Lewe*

Kierunek drzwi chowanych w ścianę należy określać ze szczególną uwagą w sytuacjach nietypowych – np. gdy usytuowanie kasety w ścianie nie jest symetryczne. W takich przypadkach, aby precyzyjnie określić kierunek otwierania, zaleca się dołączenie rzutu z góry przedstawiającego planowaną konstrukcję.

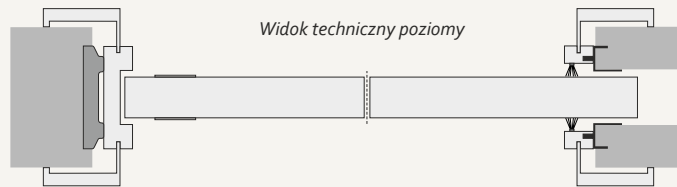

*Widok techniczny poziomy*

## Widok techniczny

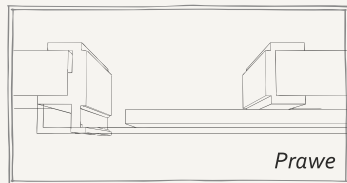

*Prawe*

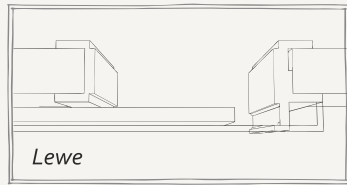

*Lewe*

Kierunek drzwi przesuwnych ściennych określa się, stojąc przodem do ściany, na której zamontowana jest maskownica. Jeśli skrzydło po otwarciu przesuwają się w prawo — są to drzwi prawe. Jeśli w lewo — drzwi lewe.

Drzwi przesuwne ściennych możliwe są również w opcji bez ościeżnicy. Wówczas mur musi być wykończony „na gotowo”.

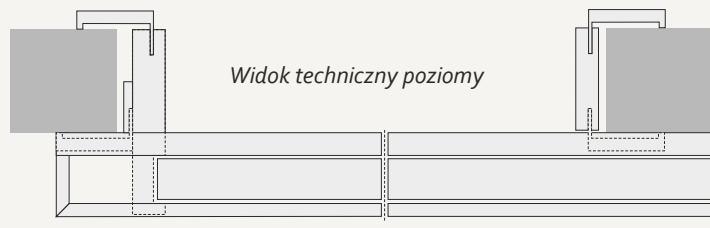

*Widok techniczny poziomy*

## PRZESUWNE CHOWANE

### Widok techniczny pionowy

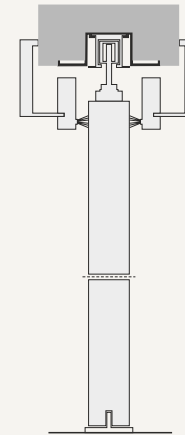

## PRZESUWNE NAŚCIENNE

### Widok techniczny pionowy

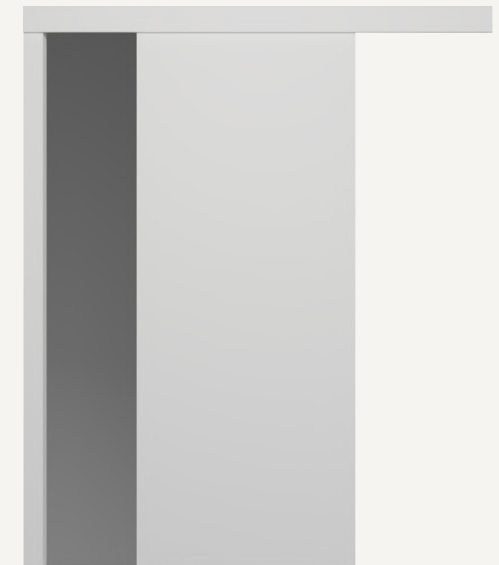
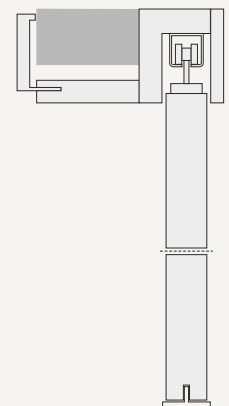

## ZANIM KUPISZ DRZWI

- 1.** Zbierz podstawowe wymiary otworów drzwiowych.  
Zmierz wysokość, szerokość oraz grubość muru - pomoże to zweryfikować czy Twoje drzwi zmieszczą się w stolarce standardowych wymiarów czy konieczne będzie zamówienie drzwi według indywidualnych wytycznych. Może okazać się, że tańszym rozwiązaniem będzie dostosowanie otworów.
- 2.** Zwróć uwagę na linie łączenia podłóg przy progach drzwiowych.  
Jeśli w twojej przestrzeni nie została jeszcze wykończona podłoga, pamiętaj by dostosować jej łączenie do odpowiedniego systemu drzwi (jeśli materiał wykończeniowy między pomieszczeniami się różni).
- 3.** Zastanów się nad kierunkiem otwierania.  
Rozejrzy się jaka jest przestrzeń wokół wnęk drzwiowych. Wyobraź sobie co planujesz postawić w najbliższej przestrzeni i zdecyduj, w którą stronę chcesz by drzwi się otwierały oraz jaki system zastosować.
- 4.** Podcięcie wentylacyjne czy skrócenie skrzydła?  
Podcięcie wentylacyjne jest zalecane w drzwiach łazienkowych, w przypadku gdy w lokalu nie jest zastosowana rekuperacja. Jeśli planujesz założenie rekuperacji mechanicznej należy sprawdzić wymagania rekuperatora co do szczeliny wentylacyjnej pod drzwiami aby przepływ powietrza działał prawidłowo. Pozwoli to dobrać odpowiednie skrócenie skrzydeł.
- 5.** Myślisz o drzwiach ze specjalnymi parametrami?  
Oferujemy drzwi o podwyższonych parametrach akustycznych pozwalających na zwiększenie komfortu bariery dźwiękowej po zestawy klimatyczne, które zapewniają lepsze parametry wytrzymałościowe przy różnicy temperatur pomiędzy pomieszczeniami. Nasi Partnerzy Handlowi pomogą Ci dobrać odpowiednie akcesoria takie jak uszczelka opadająca, pręt stabilizujący, czy rozbudować możliwości np. o ościeżnicę hybrydową, która jest nowoczesnym rozwiązaniem do łazienek.

1

WYMIARY  
OTWORU

2

LINIA  
PROGU

3

LEWE  
PRAWO

4

WENTYLACJA

5

SPECJALNE

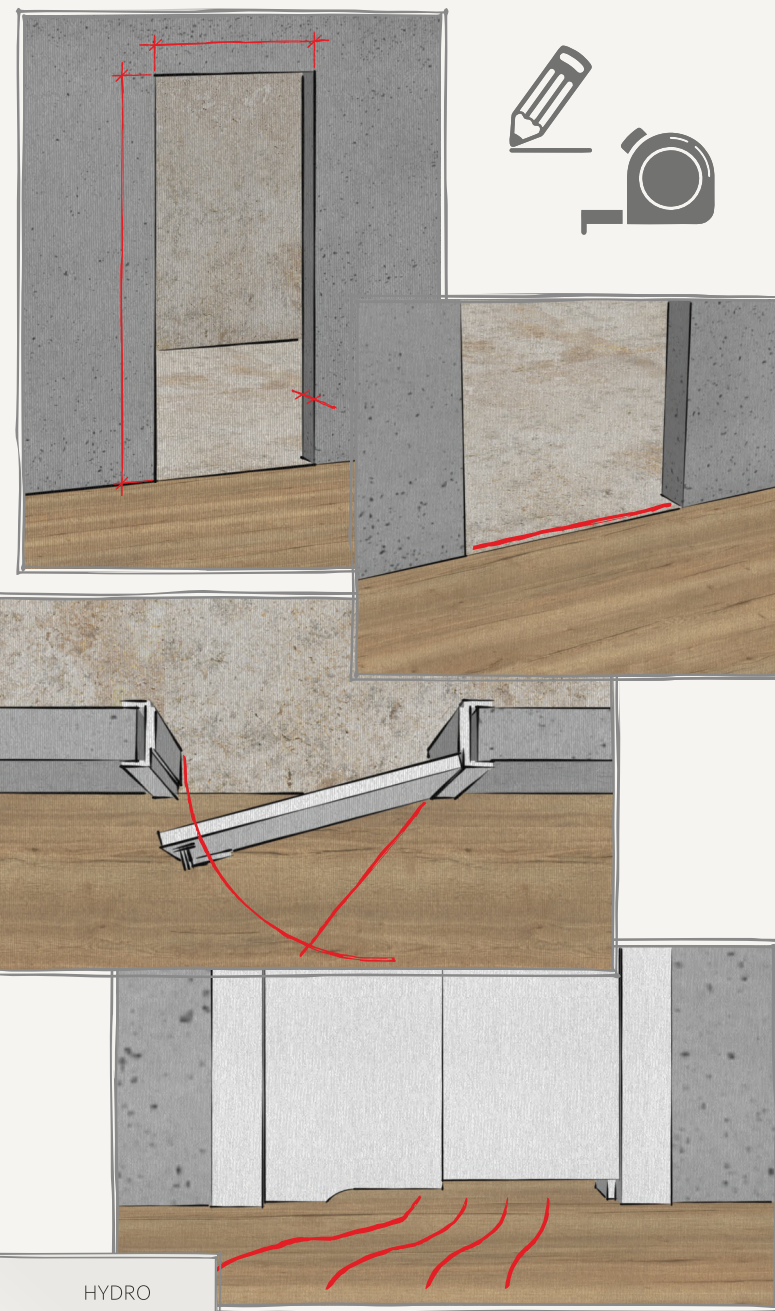

KLIMATIC \*

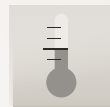

AKUSTIC \*

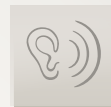

HYDRO  
FINISH \*



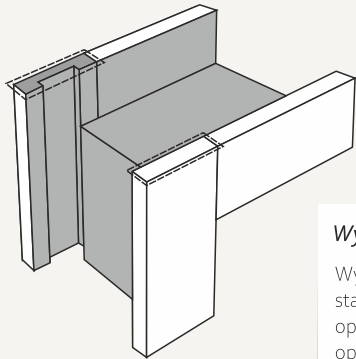

## Wykończenie górnych krawędzi opasek

Wykończenie górnych krawędzi opasek pionowych przy standardowym układzie ościeżnicy regulowanej, gdzie opaska pozioma leży pomiędzy pionowymi to dodatkowa opcja estetycznego zamknięcia obrzeżem ABS/ fornirem krawędzi górnej. Jest to szczególnie ważne w przypadku gdy drzwi znajdują się w miejscu, w którym górna krawędź opasek będzie widoczna np. blisko schodów czy antresoli.

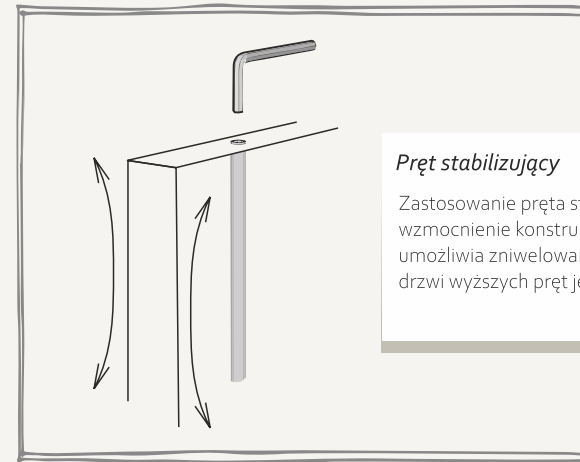

## Pręt stabilizujący

Zastosowanie pręta stabilizującego pozwala na dodatkowe wzmocnienie konstrukcji oraz, w razie konieczności, umożliwia zniwelowanie minimalnego ugięcia. W przypadku drzwi wyższych pręt jest zalecany przez producenta.

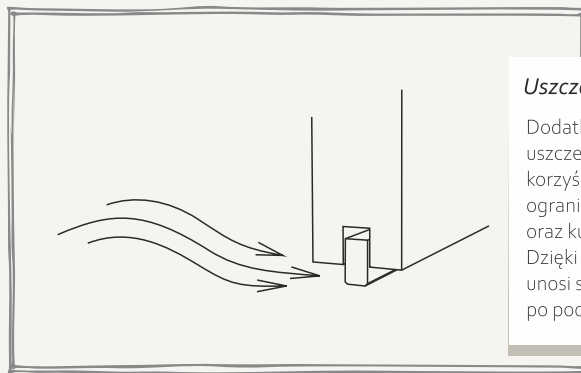

## Uszczelka opadająca

Dodatkowa opcja w postaci zamontowanej uszczelki opadającej niesie za sobą szereg korzyści. Dużo lepsze wyciszenie pomieszczenia, ograniczenie przepływu zimnego powietrza oraz kurzu czy nieprzyjemnych zapachów. Dzięki specjalnemu mechanizmowi uszczelka unosi się podczas otwierania drzwi, nie szorując po podłodze.

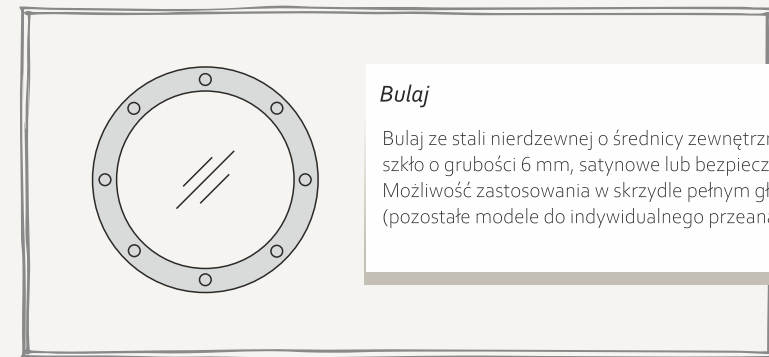

## Bulaj

Bulaj ze stali nierdzewnej o średnicy zewnętrznej 350 mm, szkło o grubości 6 mm, satynowe lub bezpieczne mleczne. Możliwość zastosowania w skrzydle pełnym gładkim (pozostałe modele do indywidualnego przeanalizowania).

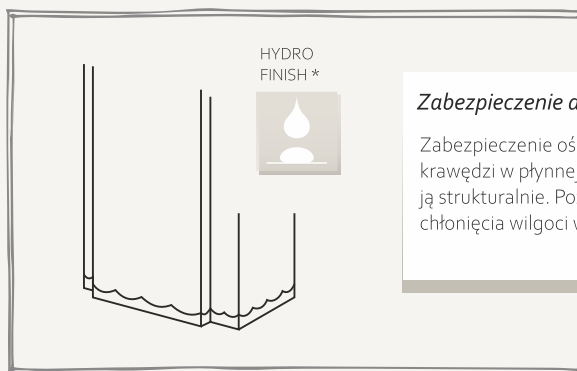

HYDRO  
FINISH \*



## Zabezpieczenie dolnych krawędzi futryny parafiną

Zabezpieczenie ościeżnicy polega na zanurzeniu dolnych krawędzi w płynnej parafinie, dzięki czemu materiał chłonie ją strukturalnie. Pozwala to na zmniejszenie ryzyka chłonięcia wilgoci w trakcie sprzątania.



HYDRO  
MADE \*



## Wykonanie futryny z zielonej płyty

Wykonanie ościeżnicy regulowanej z zielonej płyty o podwyższonej odporności na wilgoć zmniejsza podatność na odkształcenia spowodowane kontaktem z wodą. Dzięki domieszkom żywic materiał jest wytrzymalszy, co ogranicza jego pęcznienie.

# FORNIRY



dąb flader natur 123

dąb flader szary 123/s

dąb sękaty natur 127

dąb flader miodowy 123/m

dąb flader brąz 123/b

dąb pasiak natur 121

dąb pasiak szary 121/s

dąb sękaty bielony 127/bi

dąb pasiak miodowy 121/m

dąb pasiak brąz 121/b

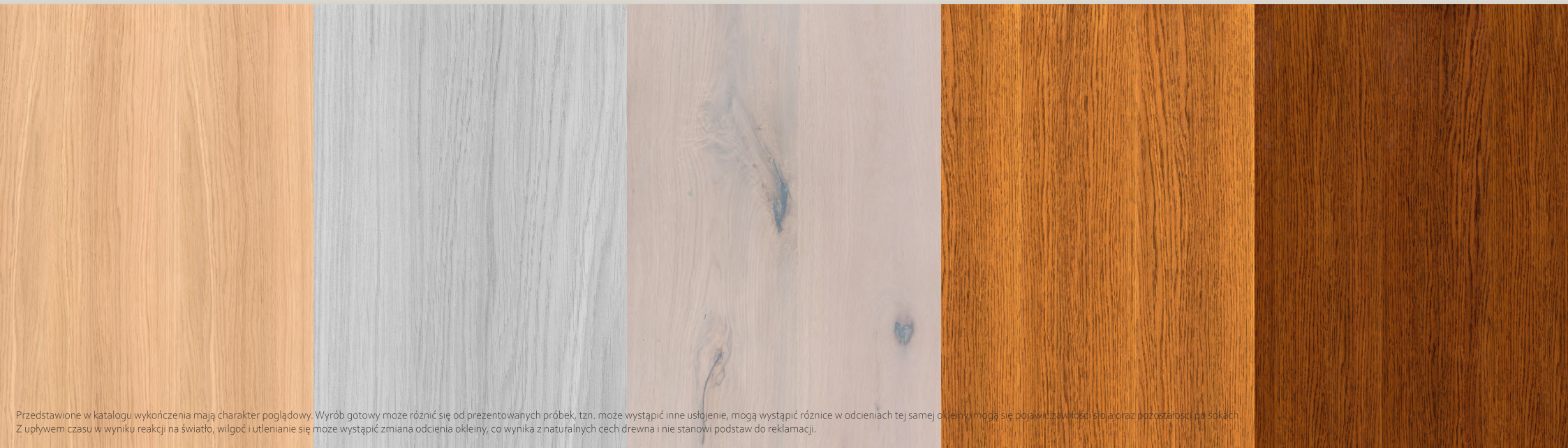



jesion flader bursztyn 107/bu

dąb flader ugier 123/u

jesion flader natur 107

orzech amerykański  
flader natur 105

dąb flader bielony 123/bi

dąb flader czarny 123/c

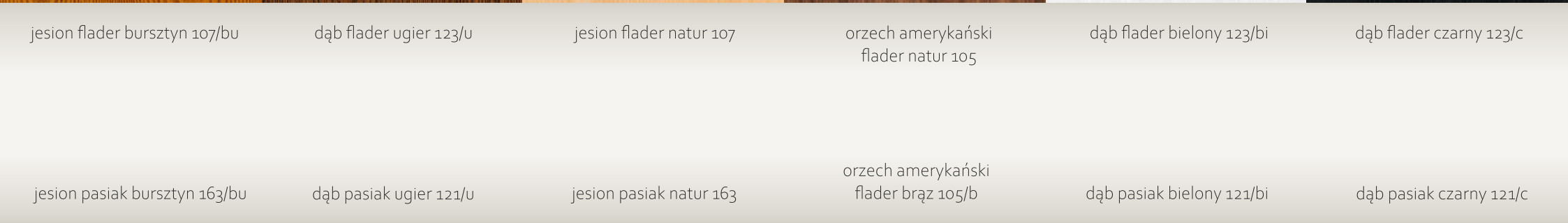

jesion pasiak bursztyn 163/bu

dąb pasiak ugier 121/u

jesion pasiak natur 163

orzech amerykański  
flader brąz 105/b

dąb pasiak bielony 121/bi

dąb pasiak czarny 121/c



# LAKIERY

NCS 1002-Y50R

RAL 9010

NCS S 2005-Y50R

NCS S 4010-G50Y

NCS S 4010-Y30R

NCS S 4500-N

RAL 9003

RAL 9016

Biały Standard

RAL 9005

RAL 7047

NCS S 7500-N



**JAGDOR**  
PRODUCENT DRZWI

*inna perspektywa  
nieoczywiste wybory  
wyrazisty charakter*

JAGRAS.EU \_\_\_\_\_

# ZABUDOWY PANELOWE



## Informacje technologiczne

Nasz system zabudowy panelowej to połączenie estetyki z pełną swobodą projektową. W tym rozwiązaniu oferujemy skrzydła standardowo rozwiernie oraz rewersyjne, montowane na ościeżnicach regulowanych lub aluminiowych. W wariantcie fornirowanym zapewniamy kontynuację usłojenia na całej powierzchni. System pozwala na projektowanie złożonych konstrukcji o wysokości do 3,5 m (przy szerokości panelu do 1200 mm) oraz nowoczesnych rozwiązań bez górnej belki, sięgających samej linii sufitu.

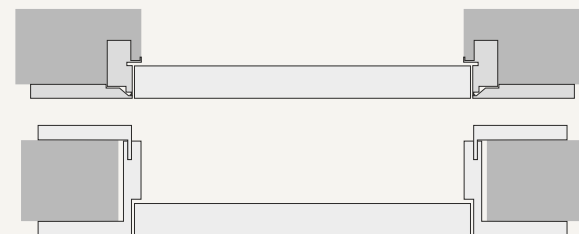

## Wskazówka



Prosimy o zwrócenie szczególnej uwagi na dobór klamek – ze względów estetycznych i konstrukcyjnych konieczne jest zastosowanie rozety z odpowiednim wypełnieniem.



Zabudowa lustrzana  
na ościeżnicy aluminiowej - ukrytej

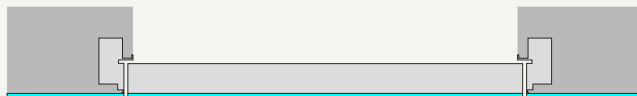

## Informacje technologiczne

Nasz system zabudowy lustrzanej to idealny sposób na optyczne powiększenie i rozświetlenie wnętrza. Dostępny jest zarówno w wersji drzwi standardowo rozwiernych, jak i rewersyjnych, osadzonych na nowoczesnej ościeżnicy aluminiowej. Oferujemy pełną elastyczność zamówienia: jako kompletny system lub same drzwi przygotowane pod naklejenie tafli lustra. Minimalistyczny efekt podkreśla wersja bez górnej belki, pozwalająca na montaż drzwi sięgających samej linii sufitu.

# DOŚWIETLA W FORMIE SKRZYDEŁ



## *Informacje technologiczne*

System doświetli w formie skrzydeł to rozwiązanie łączące funkcjonalność z elegancją. Pozwala na elastyczną konfigurację przejścia poprzez zastosowanie układu skrzydła czynnego i biernego lub wybór całkowicie stałych dostawek. To idealna opcja dla osób szukających spójnego wyglądu szerokich otworów drzwiowych przy zachowaniu pełnej estetyki zabudowy.

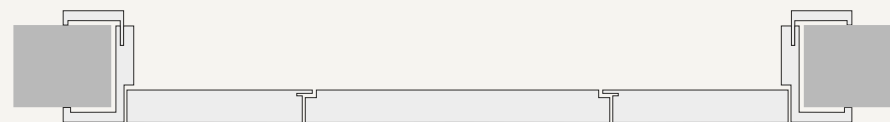



## Informacje technologiczne

System doświetli w formie szkła montowanego w ramie to sposób na nowoczesne i jasne wnętrze. Konstrukcja opiera się na bezpiecznym szkłe o grubości 8 mm, które montowane jest precyzyjnie za pomocą estetycznych listewek przyszybowych. Rozwiązanie to gwarantuje maksymalny dopływ naturalnego światła przy zachowaniu minimalistycznego designu obramowania.

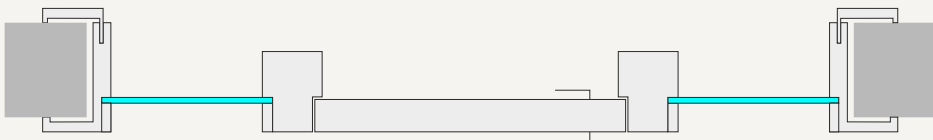

# HYBRYDA & TUNEL 2/3

## Informacje technologiczne

Tunel 2/3 to dedykowane rozwiązanie do ościeżnicy aluminiowej, pełniące funkcję estetycznej obudowy muru od strony wewnętrznej. System ten znajduje zastosowanie wszędzie tam, gdzie otwór drzwiowy jest już wykończony i nie ma technicznej możliwości standardowej obróbki ościeżnicy. Rozwiązanie to jest w pełni kompatybilne zarówno z drzwiami standardowo rozwiernymi, jak i wariantem rewersyjnym.

## Informacje technologiczne

System Hybryda to innowacyjne połączenie ościeżnicy aluminiowej z estetycznymi opaskami płaskimi. To rozwiązanie dedykowane przede wszystkim do pomieszczeń o podwyższonej wilgotności, takich jak łazienki, gdzie standardowe ościeżnice regulowane mogłyby ulec uszkodzeniu (puchnięciu). Konstrukcja opiera się na skrzydle pogrubionym do 44 mm, co gwarantuje pełne licowanie płaszczyzny skrzydła z opaskami.



Hybryda



Tunel 2/3

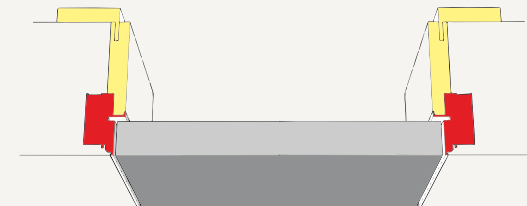
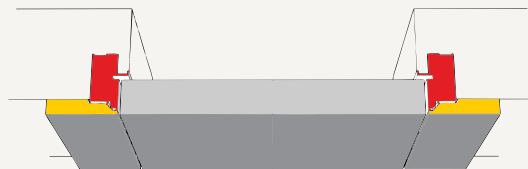

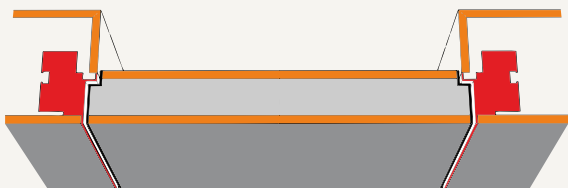

## Informacje technologiczne

Ościeznica aluminiowa F\_AL54 to rozszerzony wariant systemu, wyposażony we wzmocniony profil przystosowany do skrzydeł o grubości 54 mm. Unikalna konstrukcja umożliwia obustronne wykończenie materiałami o grubości do 8 mm (np. płytką, gresem, spiekem czy płytą laminowaną), co pozwala na idealne zlicowanie drzwi z powierzchnią ściany. Krawędź skrzydła zabezpieczona jest estetyczną aluramką (profilem aluminiowym), gwarantującą trwałość wykończenia. System F\_AL54 dostępny jest w wersji standardowo rozwiernej oraz rewersyjnej, z opcją wykonania drzwi do sufitu (bez górnej belki).

# SYSTEMY OTWIERANIA

## ERGON



### Zastosowanie

Stanowi idealne rozwiązanie w drzwiach do garderoby lub do wydzielonych, mniejszych pomieszczeń mieszkalnych i gospodarczych. Znakomicie sprawdza się w budynkach / pomieszczeniach, z których korzystają dzieci, osoby o ograniczonej mobilności, osoby starsze, schorowane czy niepełnosprawne. W zależności od potrzeby drzwi otwierają się ruchem przesuwno-obrotowym w obie strony: na zewnątrz lub do wewnątrz pomieszczenia.

Ergon Living to system drzwi przesuwno-obrotowych z prętem obrotowym umieszczonym w ościeżnicy. Umożliwia ich zamontowanie w miejscach charakteryzujących się ograniczoną ilością dostępnej przestrzeni.

# SYSTEMY OTWIERANIA

## PIVOT



Pivotica to unikalny zawias ukryty, przeznaczony do drzwi bezprzylgowych, pozwalający na obrót drzwi wokół osi pionowej umieszczonej w dowolnym miejscu skrzydła, zaczynając od 40 mm od jego końca. Zawias pozwala uzyskać drzwi „obrotowe”, obracające się w dowolnym kierunku (lewo/prawo).

### Zastosowanie

Regulacja zawiasu umożliwia dokładne ustawienie skrzydła w płaszczyźnie ściany lub prostopadle do niej. Sposób montażu nie wymusza stosowania ościeżnic (drzwi mogą być zamontowane w otworze w murze np. szeroki mur ze starej cegły). Zawias posiada stałe pozycje:  $-90^\circ$ ,  $0^\circ$ ,  $+90^\circ$  i pozwala na uzyskanie efektu nieosiągalnego w innych rozwiązaniach. Komplet obejmuje całość rozwiązania: zawias górny, dolny oraz części prowadzące mocowanie w posadzce i ponad drzwiami.

# SYSTEMY OTWIERANIA MAGIC



System przesuwny Magic to innowacyjne, naścienne rozwiązanie, w którym mechanizm jezdny jest całkowicie ukryty za skrzydłem drzwi, sprawiając wrażenie „lewitacji”. Idealny do wnętrz nowoczesnych, loftowych, sypialni i gabinetów.

Niewidoczna technologia: Prowadnica jest ukryta za drzwiami, co zapewnia estetyczny, minimalistyczny wygląd. System wyposażony jest w: amortyzatory, które spowalniają skrzydło przy zamykaniu i otwieraniu, elementy zabezpieczające przed wypięciem szyny oraz kółka dystansowe chroniące ścianę. Dodatkowym atutem jest precyzyjna regulacja w pionie i poziomie, możliwa bez zdejmowania drzwi z wózków.

# SYSTEMY OTWIERANIA

## COMPACT LIVING



Compact Living to system otwierania, w którym skrzydło drzwiowe podczas otwierania łamie się w połowie i przesuwają na jedną stronę ściany, oszczędzając 50% miejsca w porównaniu do tradycyjnych drzwi. Dzięki wykonaniu kluczowych elementów ze stali nierdzewnej, mechanizm gwarantuje wyjątkową trwałość, niezawodność oraz cichą pracę nawet przy intensywnym użytkowaniu. System drzwi łamanych umożliwia ich zamontowanie w miejscach, charakteryzujących się ograniczoną ilością dostępnej przestrzeni. Stanowi idealne rozwiązanie w drzwiach do garderoby lub do wydzielonych, mniejszych pomieszczeń mieszkalnych i gospodarczych.

# DRZWI SKOŚNE



System drzwi skośnych to idealne rozwiązanie do pomieszczeń o niestandardowej geometrii, takich jak poddasza czy wnęki pod schodami. Skrzydła dostępne są zarówno w wersji standardowo rozwiernej, jak i rewersyjnej, z możliwością montażu na ościeżnicy regulowanej lub aluminiowej. Konstrukcja przewiduje wykonanie skosu wyłącznie po stronie zamkowej.

**Ważna uwaga techniczna:**  
Ze względów konstrukcyjnych, aby umożliwić pełne i swobodne otwarcie skrzydła, konieczne jest pozostawienie przynajmniej 1/3 wysokości otworu jako części zabudowanej.

## OPCJE DODATKOWE

Systemy samozamykające, dostępne w wariantach ukrytym lub nawierzchniowym (widocznym), zapewniają pełną kontrolę nad ruchem skrzydła. Mechanizm wykorzystuje energię wytworzoną podczas otwierania drzwi, aby następnie płynnie i cicho doprowadzić je do pełnego domknięcia. Rozwiązanie to skutecznie eliminuje ryzyko gwałtownych trząśnień wywołanych przeciągami oraz chroni konstrukcję przed uszkodzeniami mechanicznymi. Dodatkowym atutem jest poprawa efektywności energetycznej budynku poprzez zapobieganie niekontrolowanej utracie ciepła z pomieszczeń.

Kontaktron to dyskretny czujnik magnetyczny, stanowiący fundament nowoczesnych systemów bezpieczeństwa i inteligentnego domu. Ten niezawodny element elektromechaniczny pozwala na bieżąco monitorować stan otwarcia lub zamknięcia skrzydeł drzwiowych. Dzięki precyzyjnemu działaniu opartemu na polu magnetycznym, czujnik natychmiastowo przesyła sygnał do systemu alarmowego lub automatyki budynkowej (Smart Home) o każdej zmianie położenia drzwi, zapewniając pełną kontrolę nad dostępem do pomieszczeń.

Zastosowanie magnesu w krawędzi skrzydła to nowoczesna alternatywa dla klasycznego zamka magnetycznego. Rozwiązanie to jest dedykowane projektom, w których tradycyjna klamka zostaje zastąpiona minimalistycznym pochwytem lub relingiem. Pozwala to na zachowanie czystej linii drzwi przy jednoczesnym zapewnieniu komfortowego domknięcia skrzydła bez widocznego mechanizmu zamka.

Elektrozaczep to dyskretny element montowany w ościeżnicy, stanowiący kluczowy komponent nowoczesnych systemów kontroli dostępu. Pozwala on na zdalne odblokowanie drzwi bez konieczności użycia tradycyjnego klucza – za pomocą domofonu, czytnika kart lub aplikacji mobilnej.

Dla właścicieli czworonogów oferujemy dedykowane rozwiązanie – przejście dla zwierząt, dostępne w dwóch wariantach. Pierwsza opcja to przygotowanie precyzyjnego otworu pod konkretny model kłapki. W tym przypadku, dla zapewnienia idealnego dopasowania, wymagamy dostarczenia egzemplarza wybranej kłapki. Alternatywą jest dekoracyjny otwór w kształcie głowy kota – to rozwiązanie nie tylko funkcjonalne, ale i stylowe. Dbając o najwyższą jakość wykończenia, wewnętrzne krawędzie wycięcia są starannie lakierowane, co zapewnia estetyczny wygląd i trwałość całego elementu (możliwe tylko w drzwiach lakierowanych).

System kontroli dostępu umożliwia pełną personalizację skrzydeł pod zaawansowane systemy bezpieczeństwa. Oferujemy przygotowanie drzwi pod montaż różnego rodzaju zamków hotelowych lub samego elektrozaczepu. To nowoczesne rozwiązanie elektroniczne zastępuje tradycyjne metody otwierania, zapewniając pełną autoryzację wejścia oraz podnosząc standard i bezpieczeństwo obiektu.



**JAGRAS**  
by JAGDOR  
DRZWI WEWNĘTRZNE

---

Producent drzwi  
P.P.H.U. JAGDOR  
27-552 Baćkowice, Piskrzyn 20  
tel. +48 501 460 670  
tel. +48 15 868 66 23  
e-mail: [info@jagdor.pl](mailto:info@jagdor.pl)  
[www.jagras.eu](http://www.jagras.eu)



---

Więcej informacji w katalogu technicznym.

Projekt i skład  
Seb Serwiński - [vzorce@wp.pl](mailto:vzorce@wp.pl)

**made in**  
**POLAND**

EDYCJA 2026